

12247 Notenpultleuchte

» T-Model LED FlexLight «

1. Ausstattung & Abmessungen

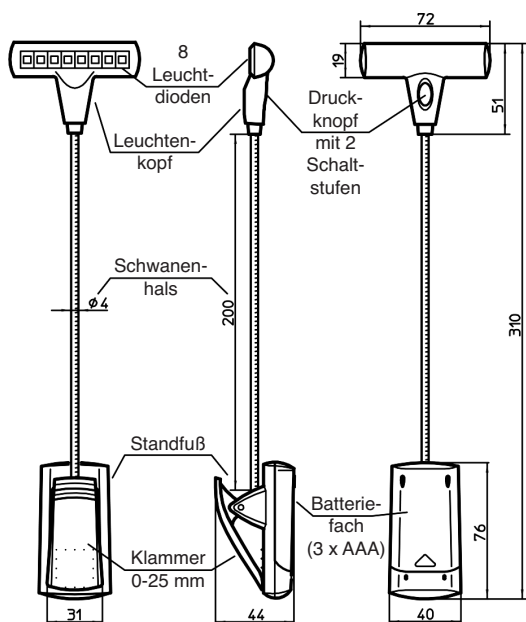

2. Batterien/Akkus einsetzen oder wechseln

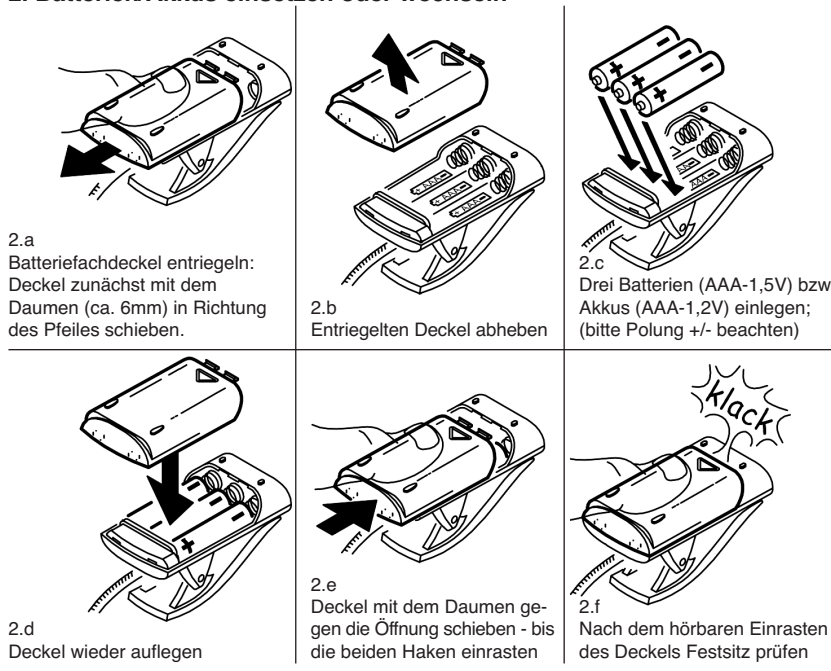

3. Lampe platzieren

3.a an PLATTEN

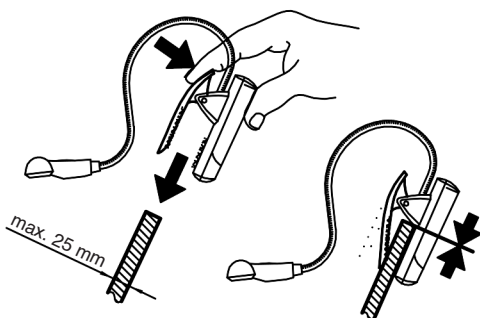

3.a.1 Klammer drücken und über die Notenpult- oder sonstige Platte (max.25mm) schieben...

3.a.2 ...bis die Platte am unteren Anschlag der Klammer innen anstößt

3.b an K&M-NOTENKÖPFEN

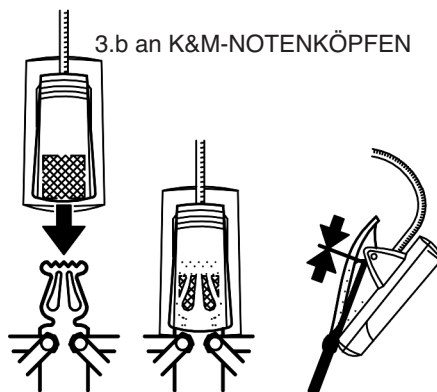

3.b.1 Klammer drücken und über die mittige platzierte Lyra des Notenkopfes schieben...

3.b.2 ...bis die Platte am oberen Anschlag innen anstößt

3.c auf TISCHEN und ABLAGEN

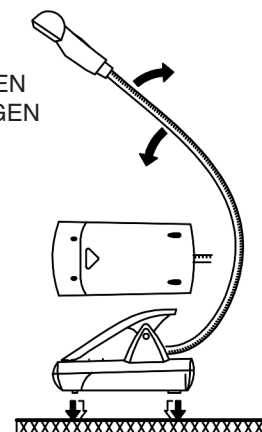

3.c.1 Lampenfuß auf eine ebene Unterlage stellen. Vier Auflagepunkte sorgen für einen wackelfreien Stand

3.c.2 Für die optimale Balance ggf. den Schwanenhals mitsamt Leuchtkopf etwas korrigieren

4. Licht Ein- und Ausschalten



Durch mehrfaches Betätigen des Druckknopfes wird die Lichtstärke gesteuert:

Grundstellung = Licht AUS

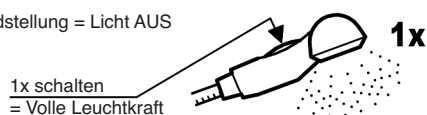

Schaltzyklus beginnt erneut

5. Leuchtkopf einstellen

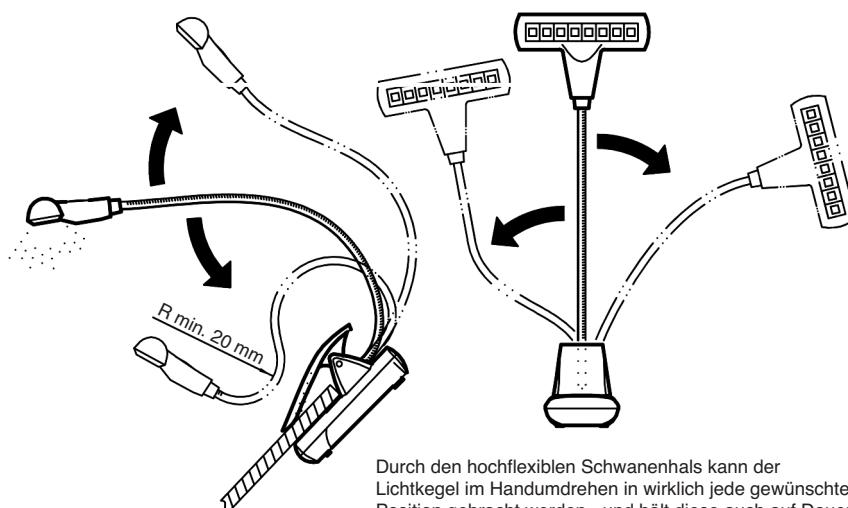

Durch den hochflexiblen Schwanenhals kann der Lichtkegel im Handumdrehen in wirklich jede gewünschte Position gebracht werden - und hält diese auch auf Dauer.

Produktdatenblatt

DELEGIERTE VERORDNUNG (EU) 2019/2015 DER KOMMISSION zur
Energieverbrauchskennzeichnung von Lichtquellen

Name oder Handelsmarke des Lieferanten: KÖNIG & MEYER GmbH & Co.KG

Anschrift des Lieferanten: KÖNIG & MEYER GmbH & Co.KG , Kiesweg, 2, 97877 Wertheim, DE

Modellkennung: 12247

Art der Lichtquelle:

Verwendete Beleuchtungstechnologie:	LED	Ungebündelt oder gebündelt:	NDLS
Art des Sockels der Lichtquelle (oder andere elektrische Schnittstelle)	NO		
Netzspannung/Nicht direkt an die Netzspannung angeschlossen:	NMLS	Vernetzte Lichtquelle (CLS):	Ja
Farblich abstimmbare Lichtquelle:	Nein	Hülle:	-
Lichtquelle mit hoher Leuchtdichte:	Nein		
Blendschutzschild:	Nein	Dimmbar:	Ja

Produktparameter

Parameter	Wert	Parameter	Wert
Allgemeine Produktparameter:			
Energieverbrauch im Ein-Zustand (kWh/1000 h), auf die nächstliegende ganze Zahl gerundet	2	Energieeffizienzklasse	G
Nutzlichtstrom (ϕ_{use}) mit Angabe, ob sich der Wert auf den Lichtstrom in einer Kugel (360°), in einem breiten Kegel (120°) oder in einem schmalen Kegel (90°) bezieht	74 in schmaler Kegel (90°)	ähnliche Farbtemperatur, gerundet auf die nächstliegenden 100 K, oder Spanne der einstellbaren ähnlichen Farbtemperaturen, gerundet auf die nächstliegenden 100 K	3 000
Leistungsaufnahme im Ein-Zustand (P_{on}) in W	2,2	Leistungsaufnahme im Bereitschaftszustand (P_{sb}) in W, auf die zweite Dezimalstelle gerundet	0,00
Leistungsaufnahme im vernetzten Bereitschaftsbetrieb (P_{net})	0,00	Farbwiedergabeindex, auf die nächstliegende gan-	82

für CLS in W, auf die zweite Dezimalstelle gerundet			ze Zahl gerundet, oder Spanne der einstellbaren CRI-Werte	
äußere Abmessungen, ggf. ohne separates Betriebsgerät, Beleuchtungssteuerungsteile und Nicht-Beleuchtungsteile (Millimeter)	Höhe	340	Spektrale Strahlungsverteilung im Bereich 250 nm bis 800 nm bei Volllast	Siehe Bild auf letzter Seite
	Breite	60		
	Tiefe	20		
Angabe zu einer gleichwertigen Leistungsaufnahme ^(a)		-	Falls ja, gleichwertige Leistungsaufnahme (W)	-
			Farbwertanteile (x und y)	0,440 0,403
Parameter für LED- und OLED-Lichtquellen:				
Wert des R9-Farbwiedergabeindex		1	Lebensdauerfaktor	1,00
Lichtstromerhalt		0,97		

(a) „-“: nicht zutreffend;

(b) „-“: nicht zutreffend;

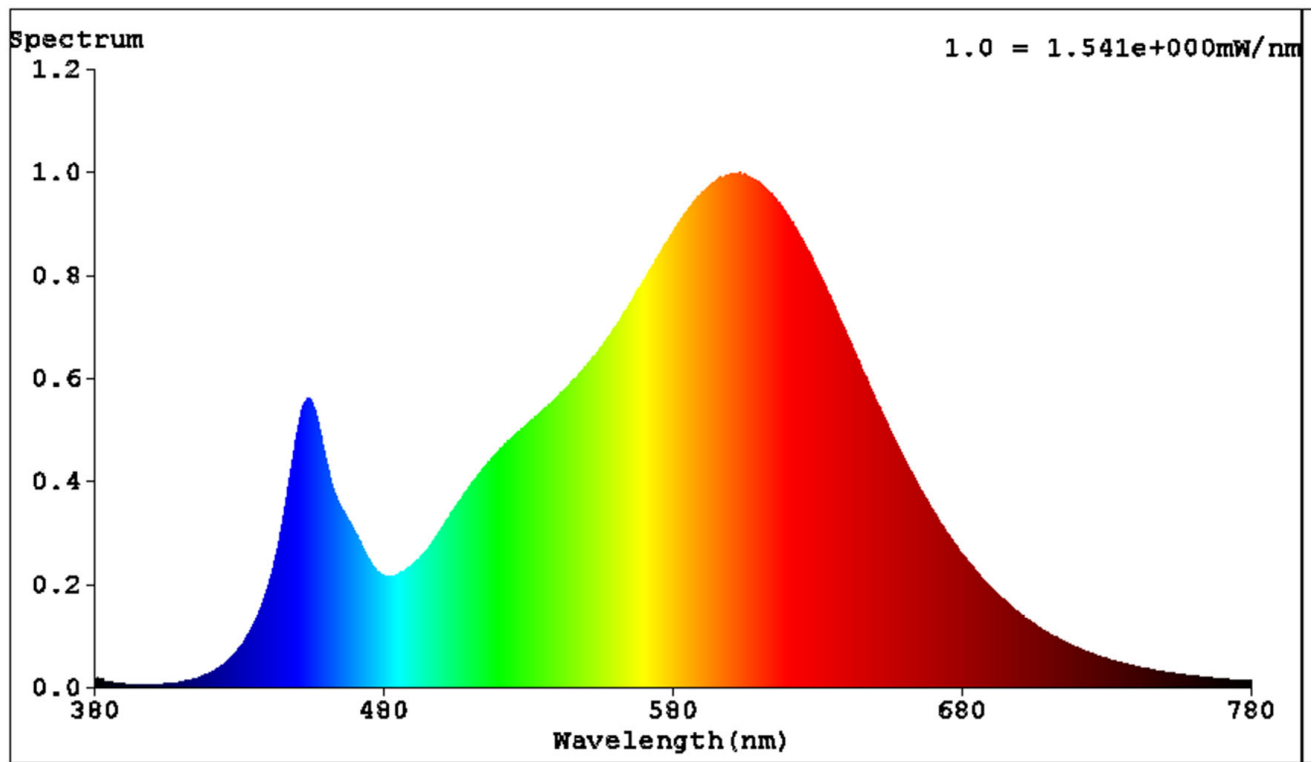

Model placed on the Union market from 01/11/2017

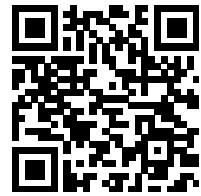

EPREL registration number: 1286484

<https://eprel.ec.europa.eu/qr/1286484>

Supplier: König & Meyer GmbH & Co.KG (Importer)

Website:

Customer care service:

Name: KÖNIG & MEYER GmbH & Co.KG

Website: <http://www.k-m.de>

Email: ck@k-m.de

Phone: +49 9342 806 106

Address:

Kiesweg, 2
97877 Wertheim
Deutschland

12247 Music stand light

» T-Model LED FlexLight «

1. Equipment & Dimensions

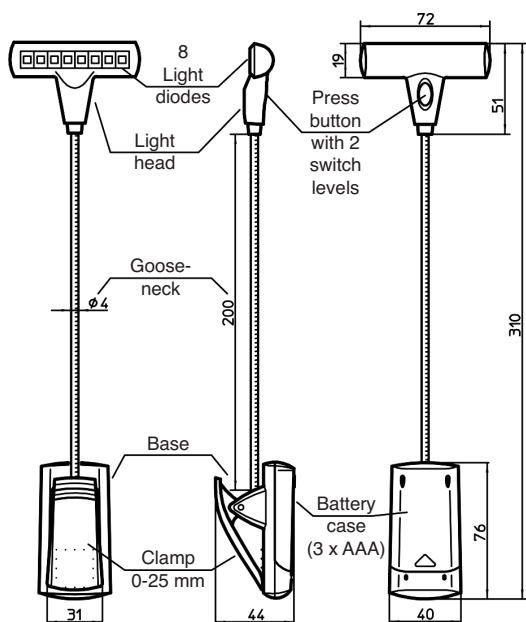

2. Batteries/rechargeable batteries insert or change

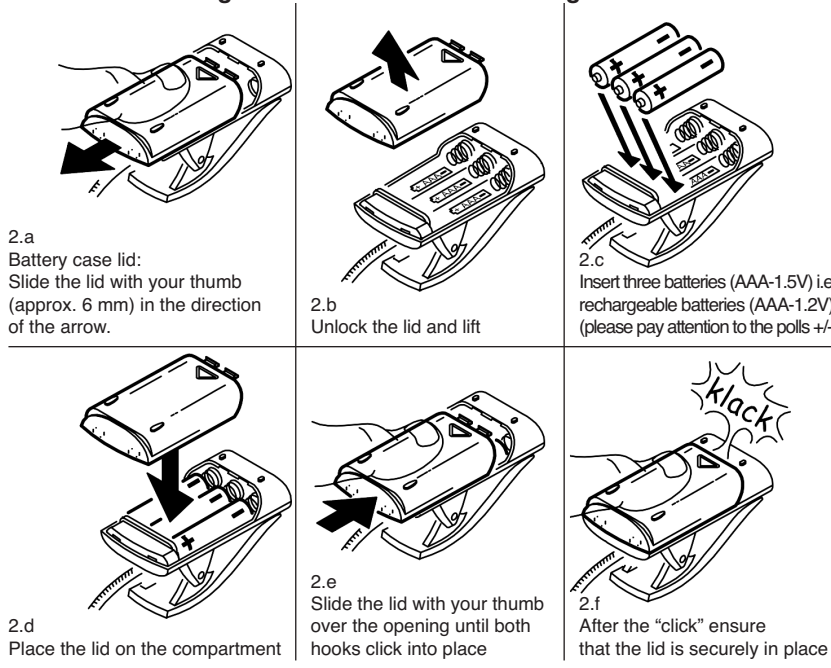

3. Placement of the lamp

3.a to the PLATES

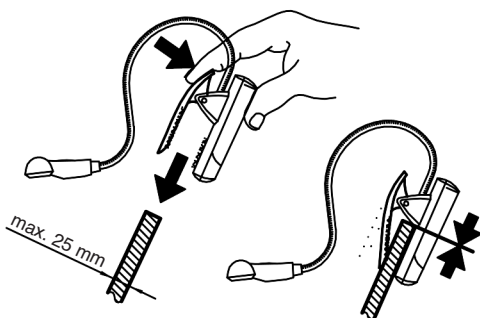

- 3.a.1** Press the clamp and slide the music desk or other plate (max. 25 mm)...
- 3.a.2** ...until the plate reaches the inside of the lower end of the clamp

3.b to K&M-NOTE HEADS

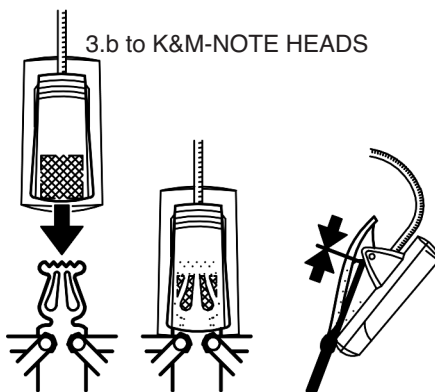

- 3.b.1** Press the clamp and slide the Lyra placed in the middle of the note head...
- 3.b.2** ...until the plate reaches the inside of the upper end of the clamp

3.c on TABLES and TRAYS

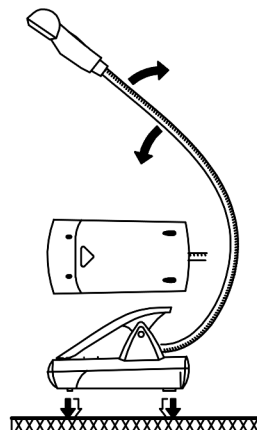

- 3.c.1** Place the lamp foot /base on a level surface. Four points of support ensure stability
- 3.c.2** To attain optimal balance adjust the gooseneck and the light head a bit

4. Turn Light On/Off

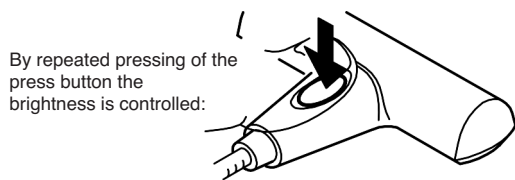

- By repeated pressing of the press button the brightness is controlled:
- Initial position = Light OFF
 - Press 1x = full brightness
 - Press 2x = less brightness
 - Press 3x = Light is turned OFF

The switching cycle begins again

5. Adjust the Light Head

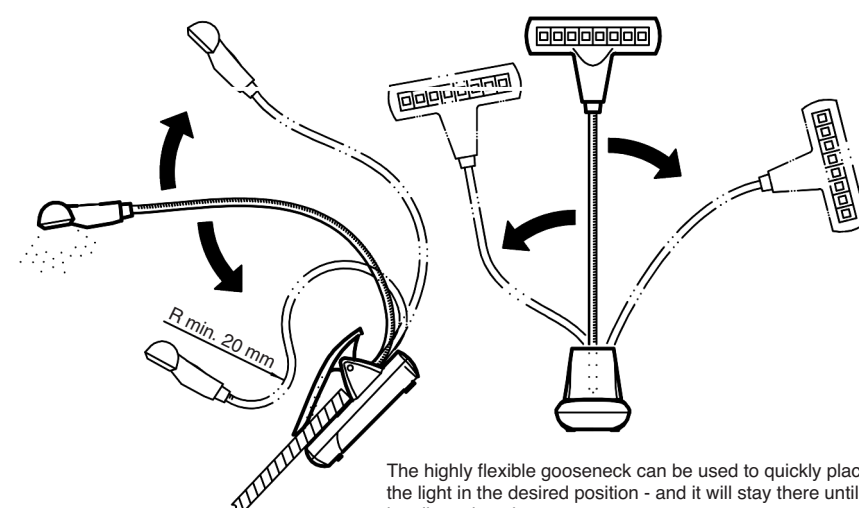

The highly flexible gooseneck can be used to quickly place the light in the desired position - and it will stay there until it is adjusted again.

Product Information Sheet

COMMISSION DELEGATED REGULATION (EU) 2019/2015 with regard to energy labelling of light sources

Supplier's name or trade mark: KÖNIG & MEYER GmbH & Co.KG

Supplier's address: KÖNIG & MEYER GmbH & Co.KG , Kiesweg, 2, 97877 Wertheim, DE

Model identifier: 12247

Type of light source:

Lighting technology used:	LED	Non-directional or directional:	NDLS
Light source cap-type (or other electric interface)	NO		
Mains or non-mains:	NMLS	Connected light source (CLS):	Yes
Colour-tuneable light source:	No	Envelope:	-
High luminance light source:	No		
Anti-glare shield:	No	Dimmable:	Yes

Product parameters

Parameter	Value	Parameter	Value
General product parameters:			
Energy consumption in on-mode (kWh/1000 h), rounded up to the nearest integer	2	Energy efficiency class	G
Useful luminous flux (ϕ_{use}), indicating if it refers to the flux in a sphere (360°), in a wide cone (120°) or in a narrow cone (90°)	74 in Narrow cone (90°)	Correlated colour temperature, rounded to the nearest 100 K, or the range of correlated colour temperatures, rounded to the nearest 100 K, that can be set	3 000
On-mode power (P_{on}), expressed in W	2,2	Standby power (P_{sb}), expressed in W and rounded to the second decimal	0,00
Networked standby power (P_{net}) for CLS, expressed in W and rounded to the second decimal	0,00	Colour rendering index, rounded to the nearest integer, or the range of CRI-values that can be set	82
Outer dimensions without separate control gear, lighting control	Height	340	Spectral power distribution in the range 250 nm to 800 nm, at full-load
	Width	60	
	Depth	20	
			See image in last page

parts and non-lighting control parts, if any (millimetre)			
Claim of equivalent power ^(a)	-	If yes, equivalent power (W)	-
		Chromaticity coordinates (x and y)	0,440 0,403
Parameters for LED and OLED light sources:			
R9 colour rendering index value	1	Survival factor	1,00
the lumen maintenance factor	0,97		

(a) : not applicable;

(b) : not applicable;

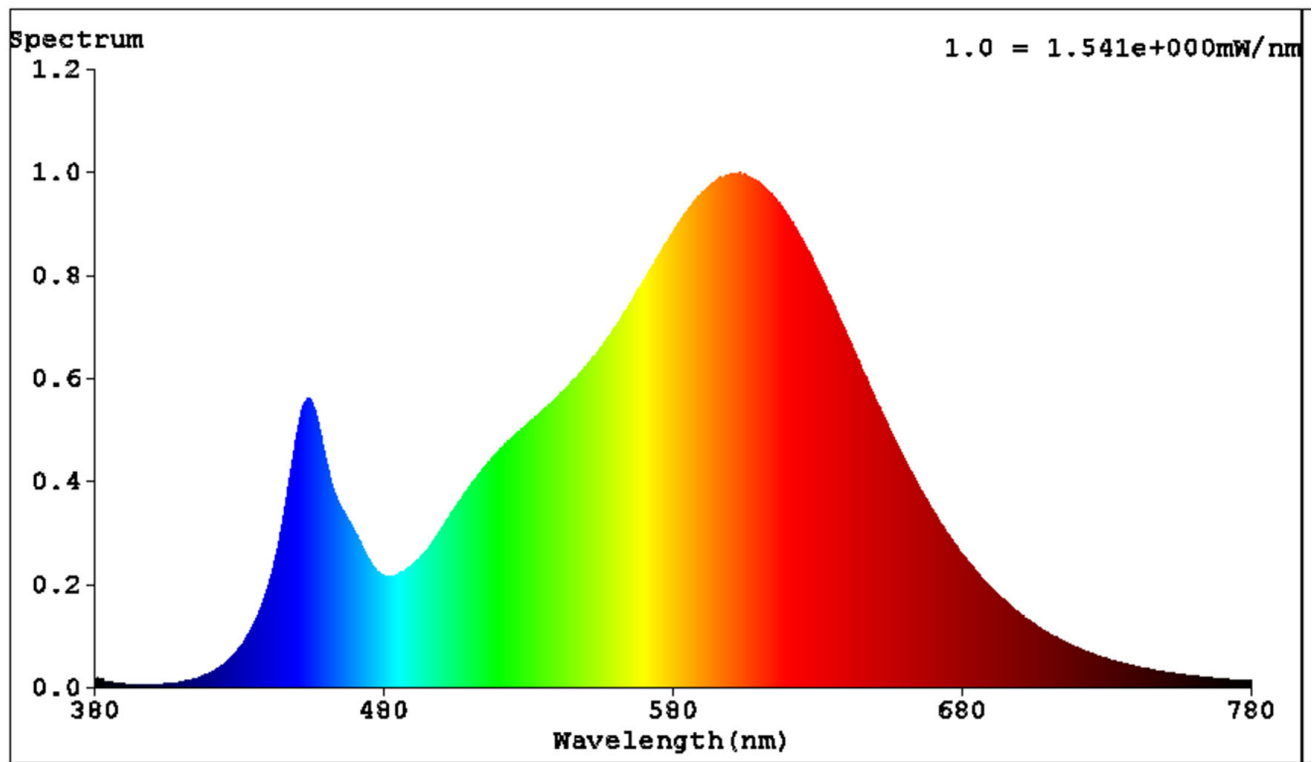

Model placed on the Union market from 01/11/2017

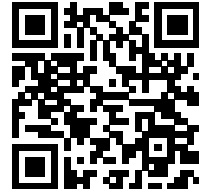

EPREL registration number: 1286484

<https://eprel.ec.europa.eu/qr/1286484>

Supplier: König & Meyer GmbH & Co.KG (Importer)

Website:

Customer care service:

Name: KÖNIG & MEYER GmbH & Co.KG

Website: <http://www.k-m.de>

Email: ck@k-m.de

Phone: +49 9342 806 106

Address:

Kiesweg, 2
97877 Wertheim
Germany