

Boxenstativ 21450

Gebrauchsanweisung

- Einfache Handhabung
- Keine Werkzeuge zur Montage erforderlich
- Verstärkte Verbindungselemente
- Bis 40 kg belastbar - bei zentrischer Belastung, auf waagerechter Fläche und ohne Seitenkräfte (Wind, Stöße etc.)
- Zusätzlicher Sicherungssplint
- Rohrende \varnothing 35 mm
- Mit Adapter \varnothing 38 mm (1-1/2")

Aufstellanleitung

Schritt 1: Unteren Hebel oberhalb der Fußkonstruktion lösen und die Füße bis zum max. \varnothing (= waagerechte Querstreben) auseinanderziehen. Hebel dann wieder fest schließen.

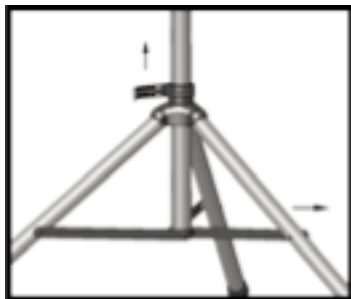

Wartung:

- Von Zeit zu Zeit das Stativ mit einem weichen Tuch reinigen.
- Benutzen Sie kein scheuerndes Reinigungsmittel oder Schmiermittel an der Rohrkombination.

Sicherheitshinweise:

- Das Stativ mit der Box nur beladen, wenn die Füße vollständig auseinander gezogen sind und ebenerdig stehen.
- Wenn das Stativ mit der Box bewegt wird, kann das Stativ brechen.
- Der Sicherungssplint muss immer installiert werden.
- Das Auszugrohr immer vorsichtig und ohne Last nach unten bewegen.
- Stativ nicht werfen – Klemmelemente, Schellen und Rohre könnten beschädigt werden.
- Schonende Behandlung des Stativs erhöht die Lebensdauer.

Schritt 2: Sicherungssplint herausziehen und den Hebel an der Rohrkombination lösen. Das Auszugsrohr bis zur gewünschten Höhe herausziehen und Hebel wieder fest schließen. Sicherungssplint in das Auszugsrohr oberhalb des Hebels einsetzen.

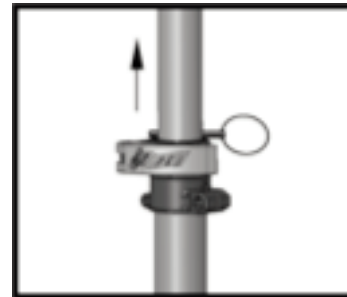

Schritt 3: Die Lautsprecherbox mit dem entsprechenden Adapter auf das Stativ setzen.

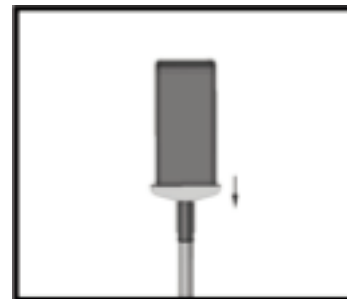

Schritt 4: Der Zusammenbau des Stativs erfolgt in umgekehrter Reihenfolge der Aufbauanleitung.

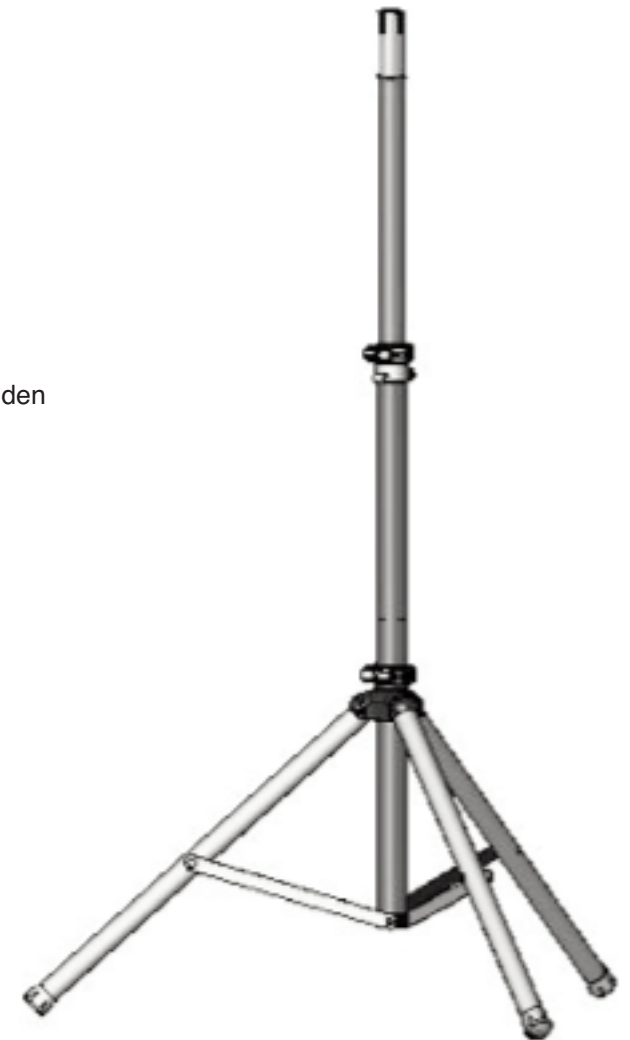

Speaker Stand 21450

User's Guide

- Easy to adjust lever locking system
- No tools required for installation
- Strong collars secure safety
- Hold up to 88.184 lbs - with centric loading, on a horizontal surface and without lateral forces (wind, shocks etc.)
- Safety pin to avoid any accidental drop
- Tube end diameter 35 mm
- With Adapter diameter 38 mm (1-1/2")

SET UP

STEP 1: Lift up the lever on the base to spread legs to the maximum diameter, then push down the lever for locking.

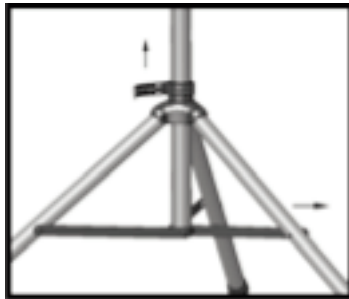

Service:

- Clean the stand from time to time with a cottony cloth.
- Do not use abrasant or lubricant to clean the rod combination.

Safety Instructions:

- Do only load up a monitor on the stand if the legs are completely set up.
- The stand can break if the stand with the box is in motion.
- The safety pin has to be installed.
- Always move the extension rod, without weight, carefully downward.
- Handle the stand with care- wedging elements, rods and fittings can be damaged.
- Clemency of treatment boosts the life span of the stand.

STEP 2: Remove safety pin and lift up the lever on telescoping collar, adjust center tube to get ideal height, push down lever for locking, insert safety pin to hold on the center tube nearest to the collar.

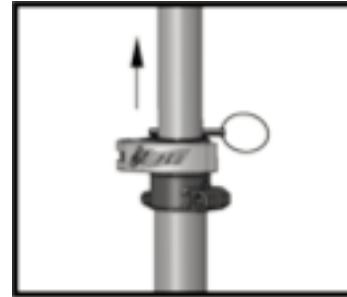

STEP 3: Put on speaker by selecting right size of socket adapter.

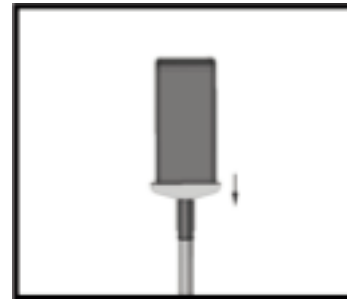

STEP 4: Reverse to fold the stand in compact size.

